

國小一、二年級男子競技組個人賽 (取8名)

冠軍、亞軍

- 冠軍 :
- 亞軍 :
- 季軍 :
- 殿軍 :
- 第五名 :
- 第六名 :
- 第七名 :
- 第八名 :

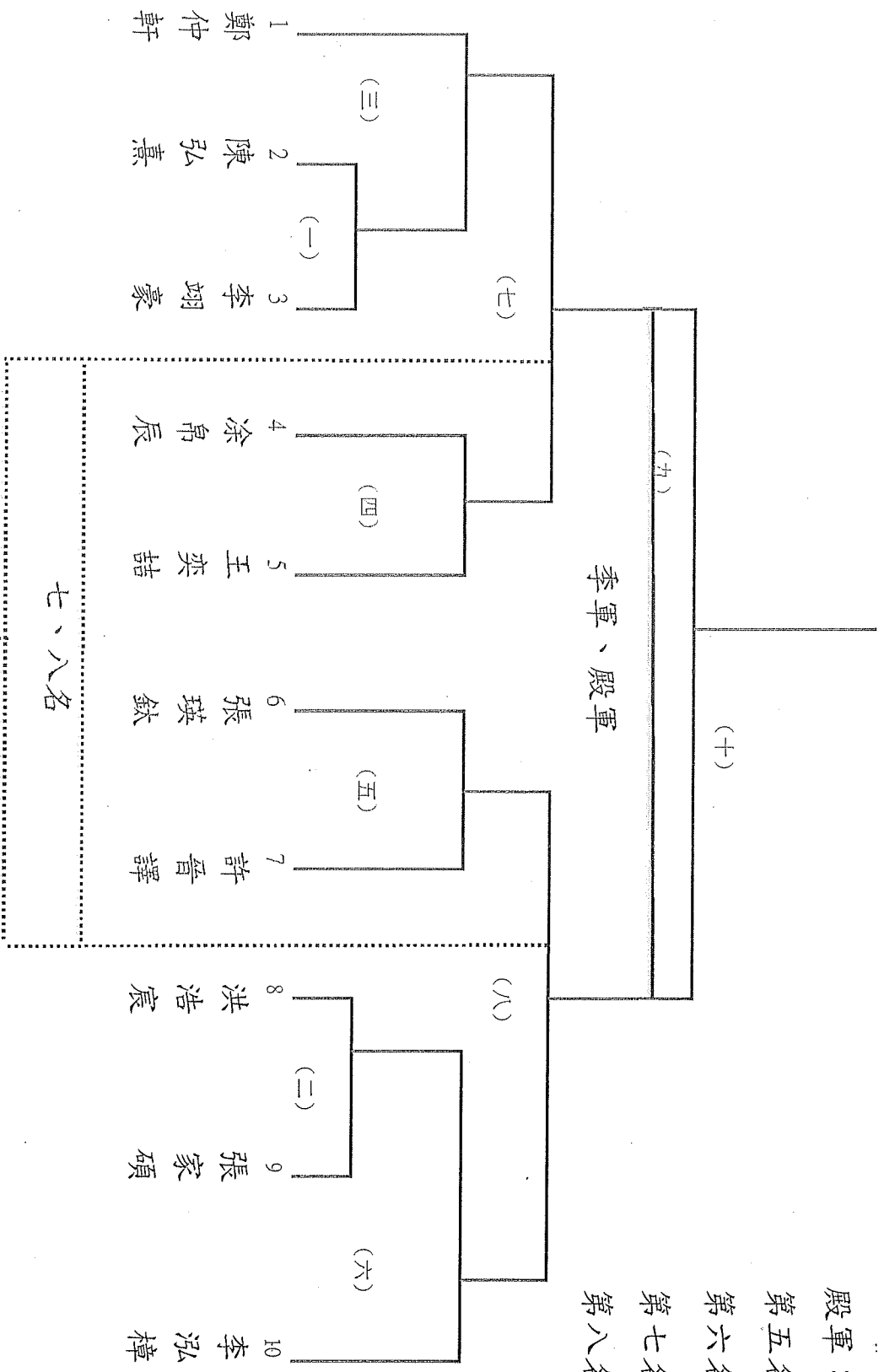

五、六名

國小三、四年級男子競技組個人賽 (取8名)

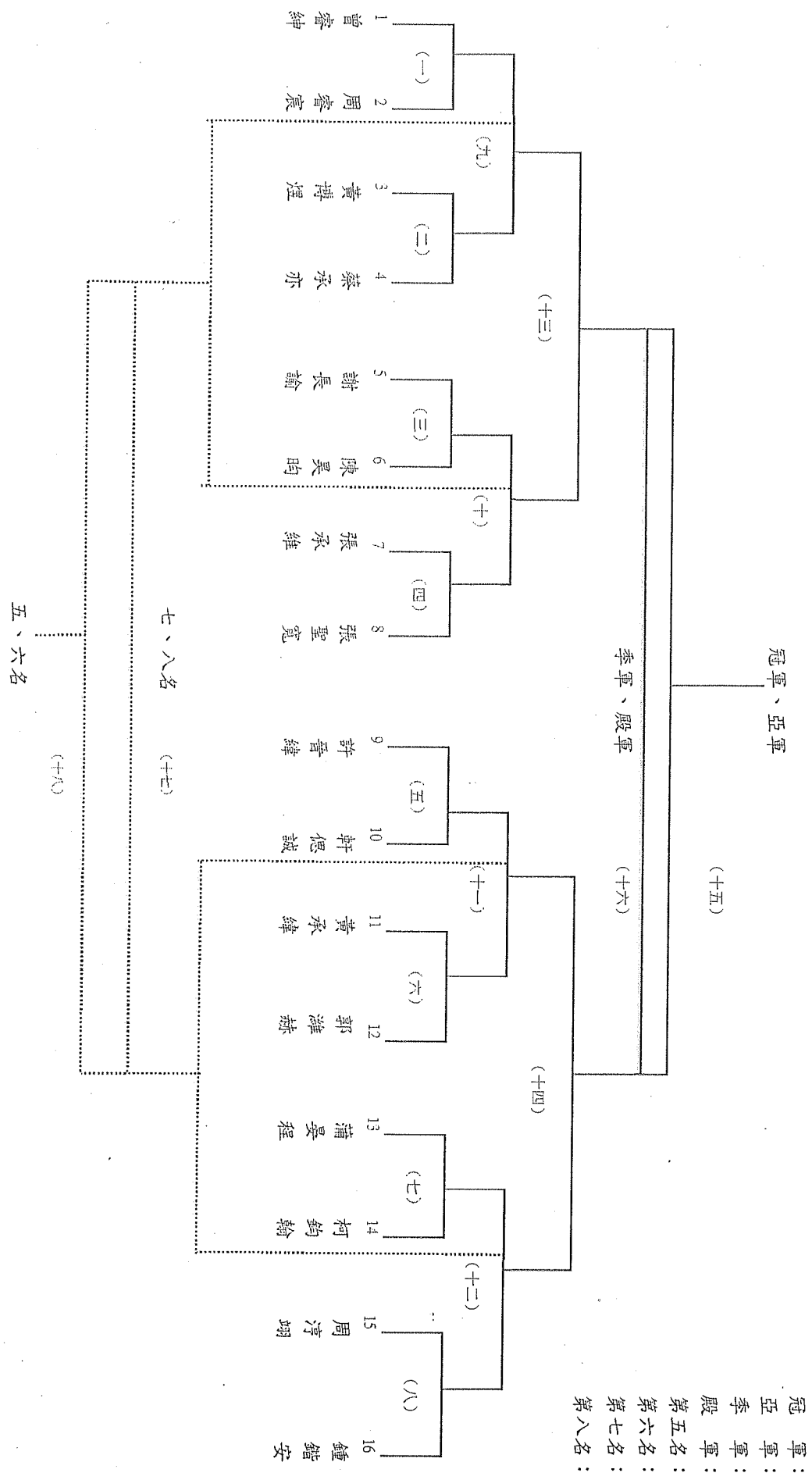

國小五、六年級男子競技組個人賽 (取8名)

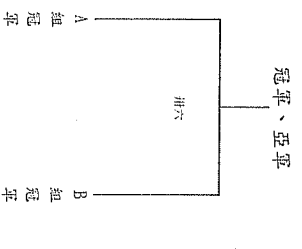
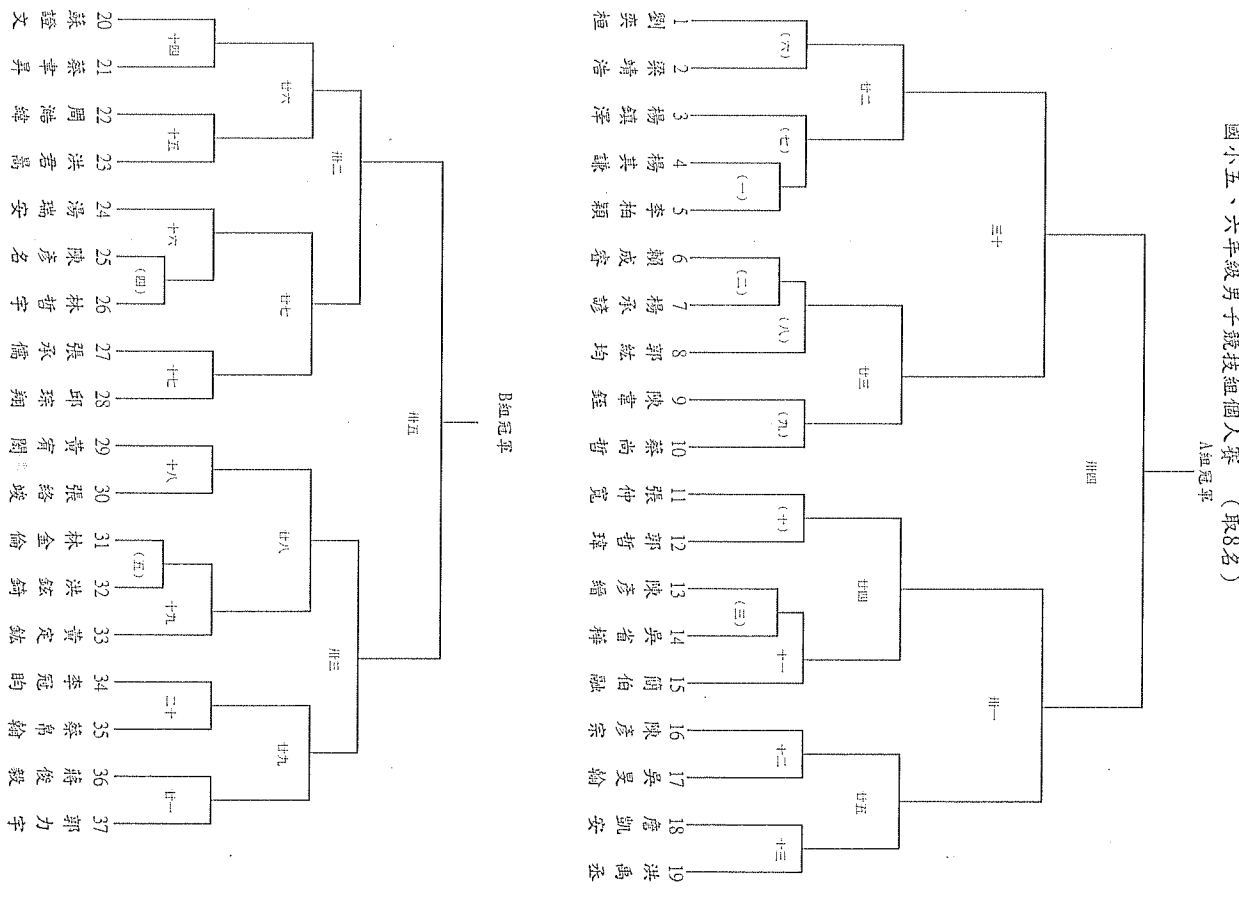

冠軍：
亞軍：
季軍：
殿軍：
第五名：
第六名：
第七名：
第八名：

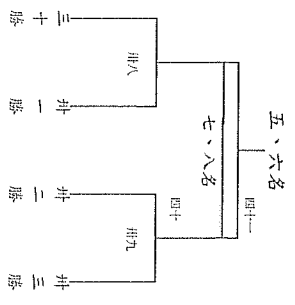

國小三、四年級女子競技組個人賽 (取8名)
冠軍、亞軍

冠軍：
亞軍：
季軍：
殿軍：
第五名：
第六名：
第七名：
第八名：

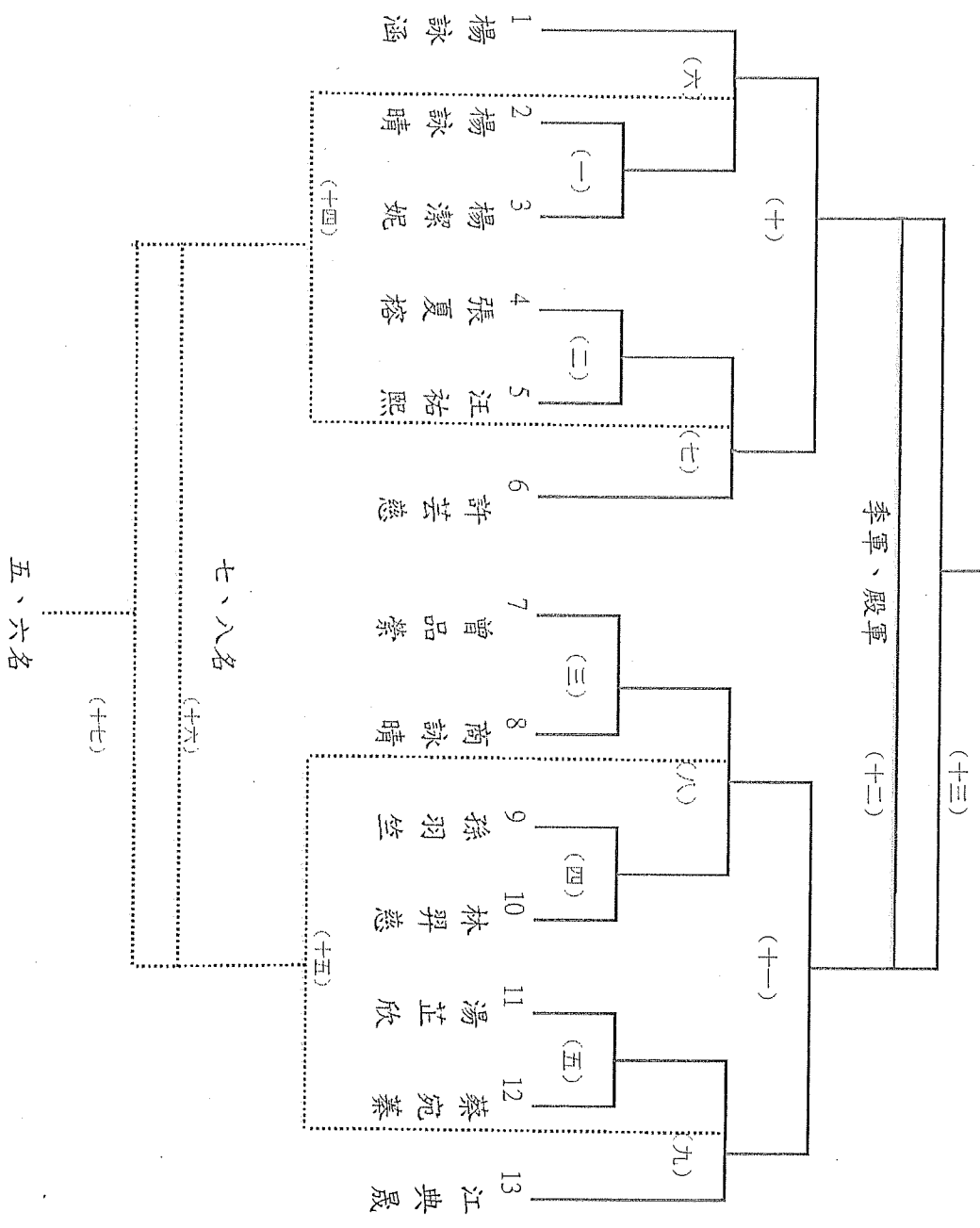

國小五、六年級女子競技組個人賽 (取8名)

冠軍、亞軍

軍：：：
 亞軍：：
 季軍：：
 殿軍：：
 第五名：：
 第六名：：
 第七名：：
 第八名：：

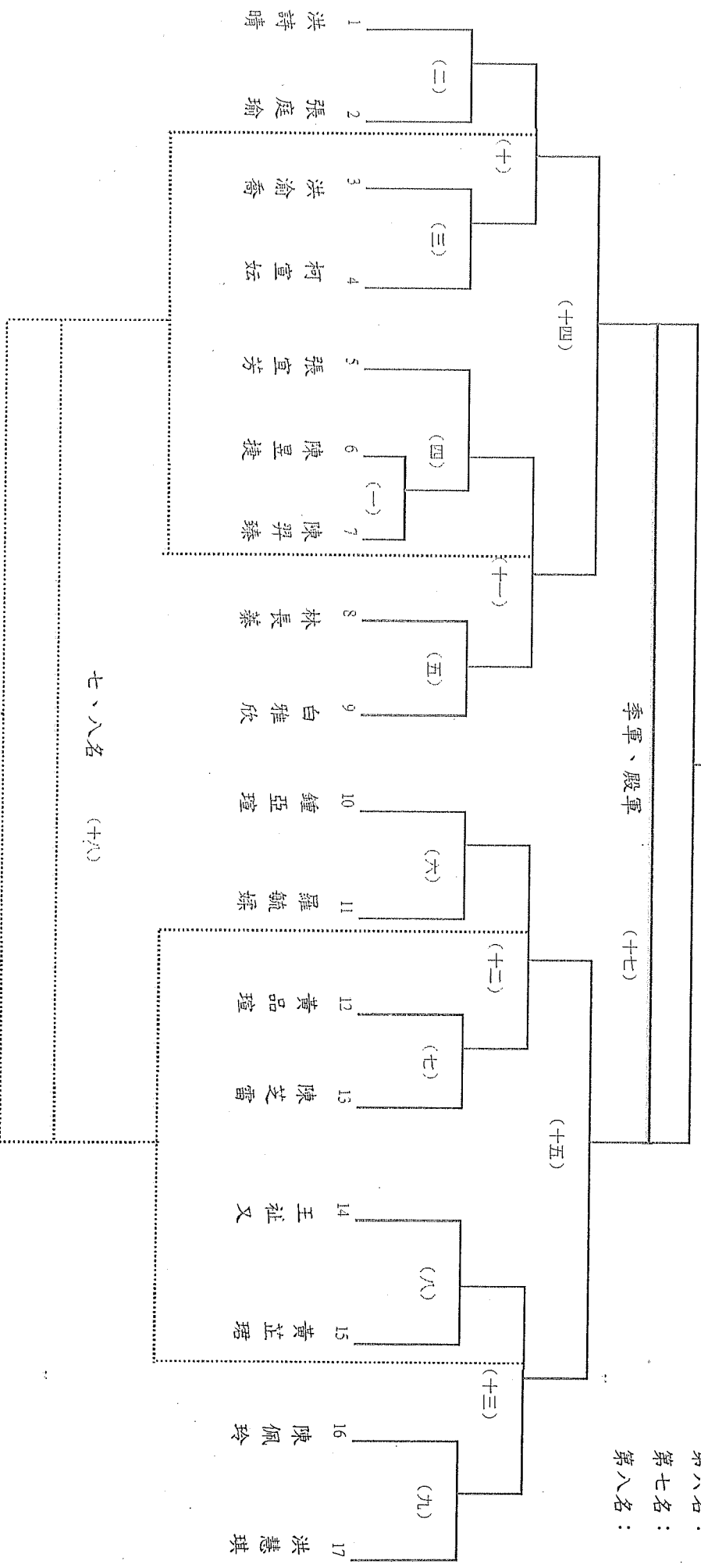

國小女子基礎動作組個人賽 (取6名)

冠軍、亞軍

(六)

季軍、殿軍

(五)

- 冠軍 ::
- 亞軍 ::
- 季軍 ::
- 殿軍 ::
- 第五名 ::
- 第六名 ::

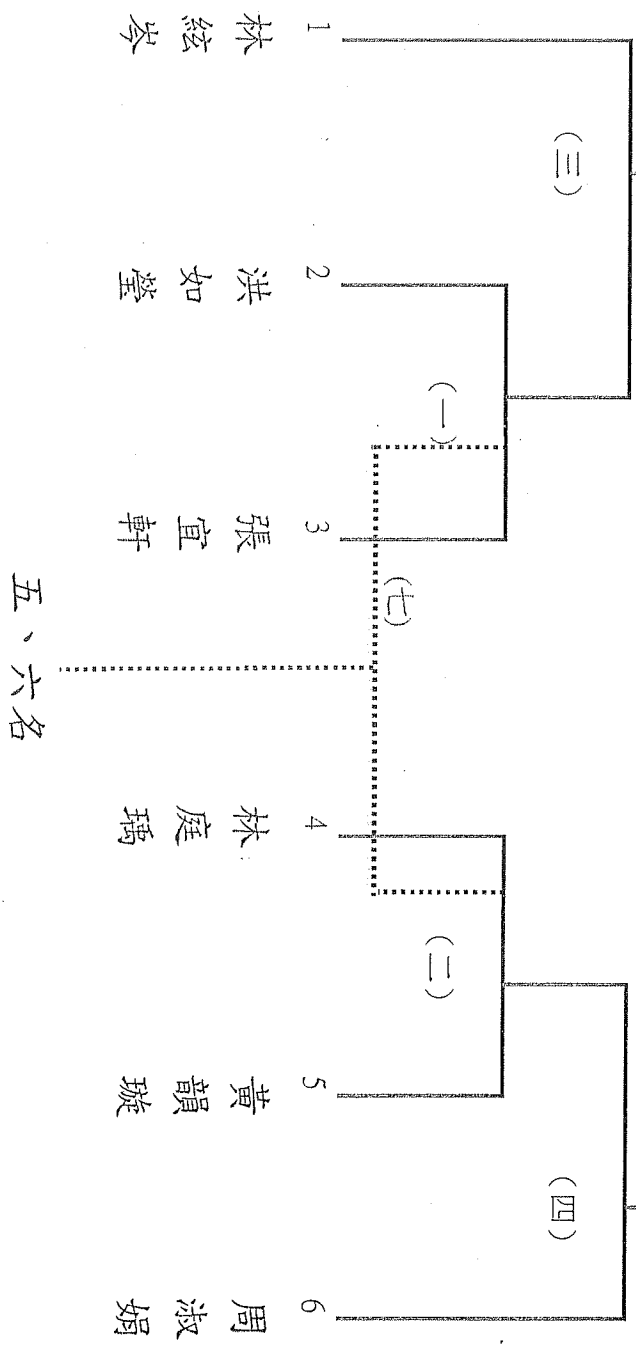

五、六名

國小中、高年級男子基礎動作組個人賽 (取8名)

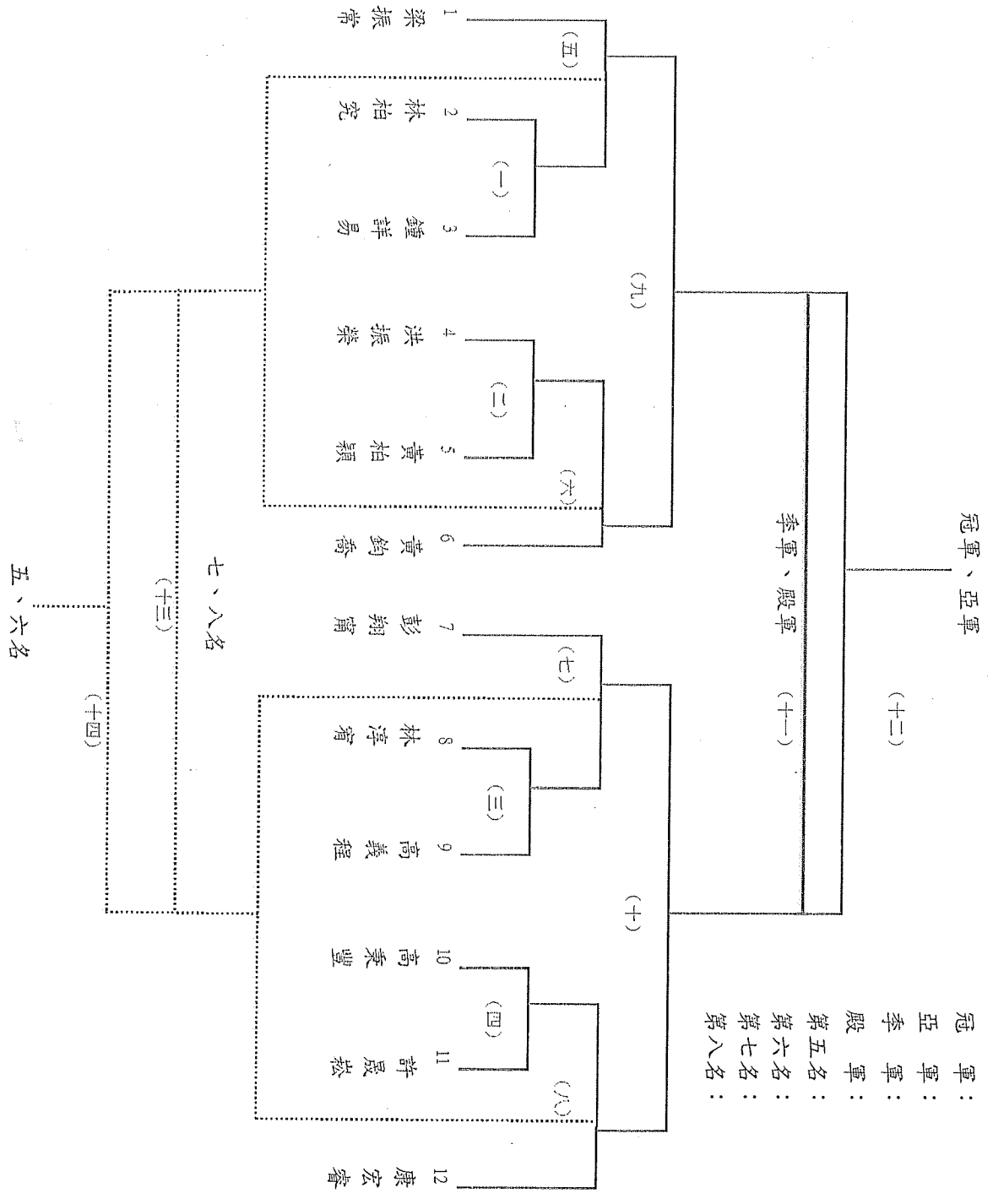

國小一、二年級男子基礎動作組個人賽 (取6名)

冠軍、亞軍

(六)

季軍、殿軍

(五)

(三)

(四)

(一)

(二)

(七)

1 高成霖

2 鄭仲軒

3 葉諺奇

4 洪晨恩

5 黃亮中

6 林岳霖

五、六名

冠軍：
 亞軍：
 季軍：
 殿軍：
 第五名：
 第六名：

國中男子公開競技組個人賽 (取8名)

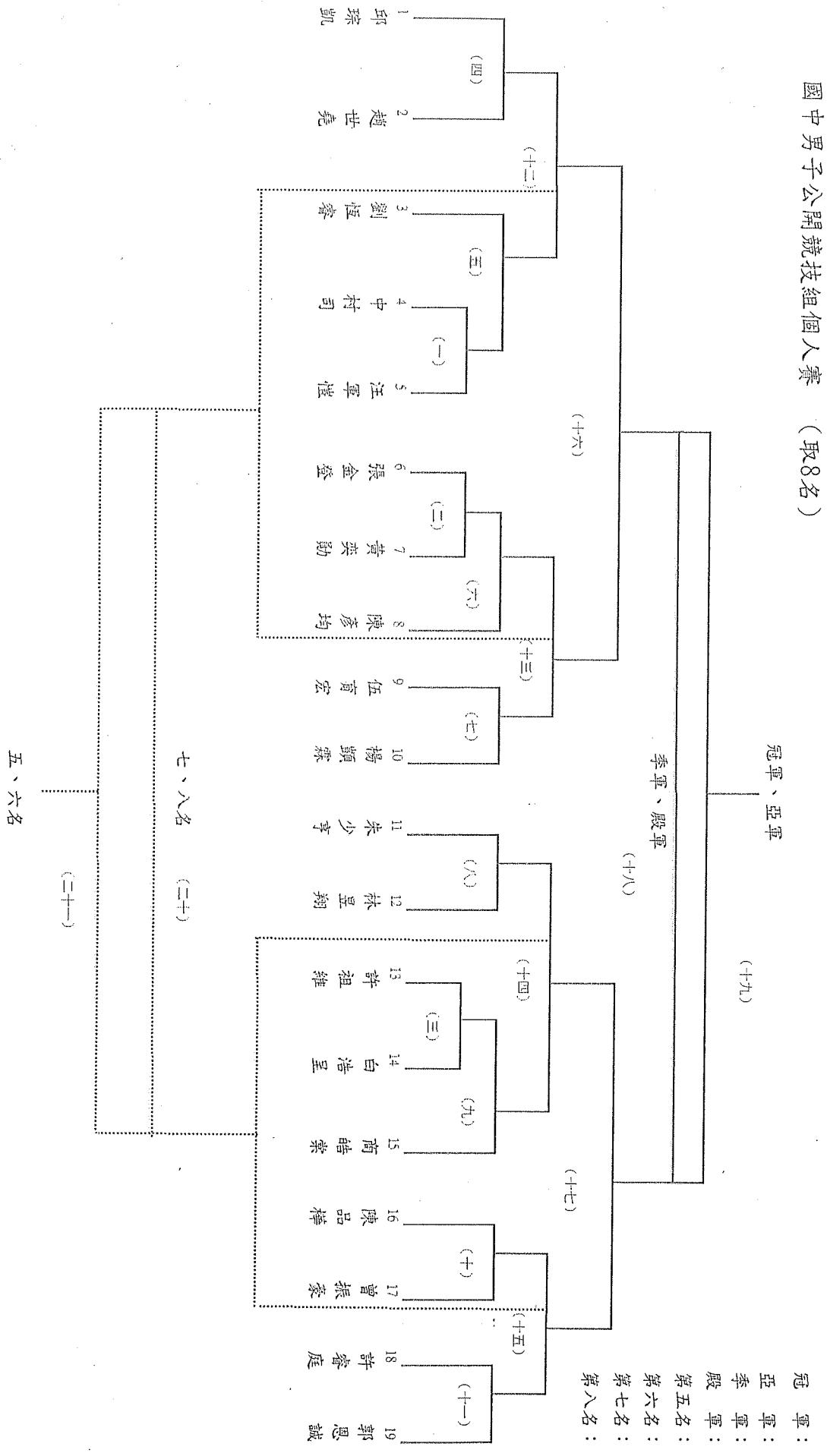

2014

國中女子公開競技組個人賽 (取4名)

：：：：：
 軍 軍 軍 軍
 冠 亞 季 殿

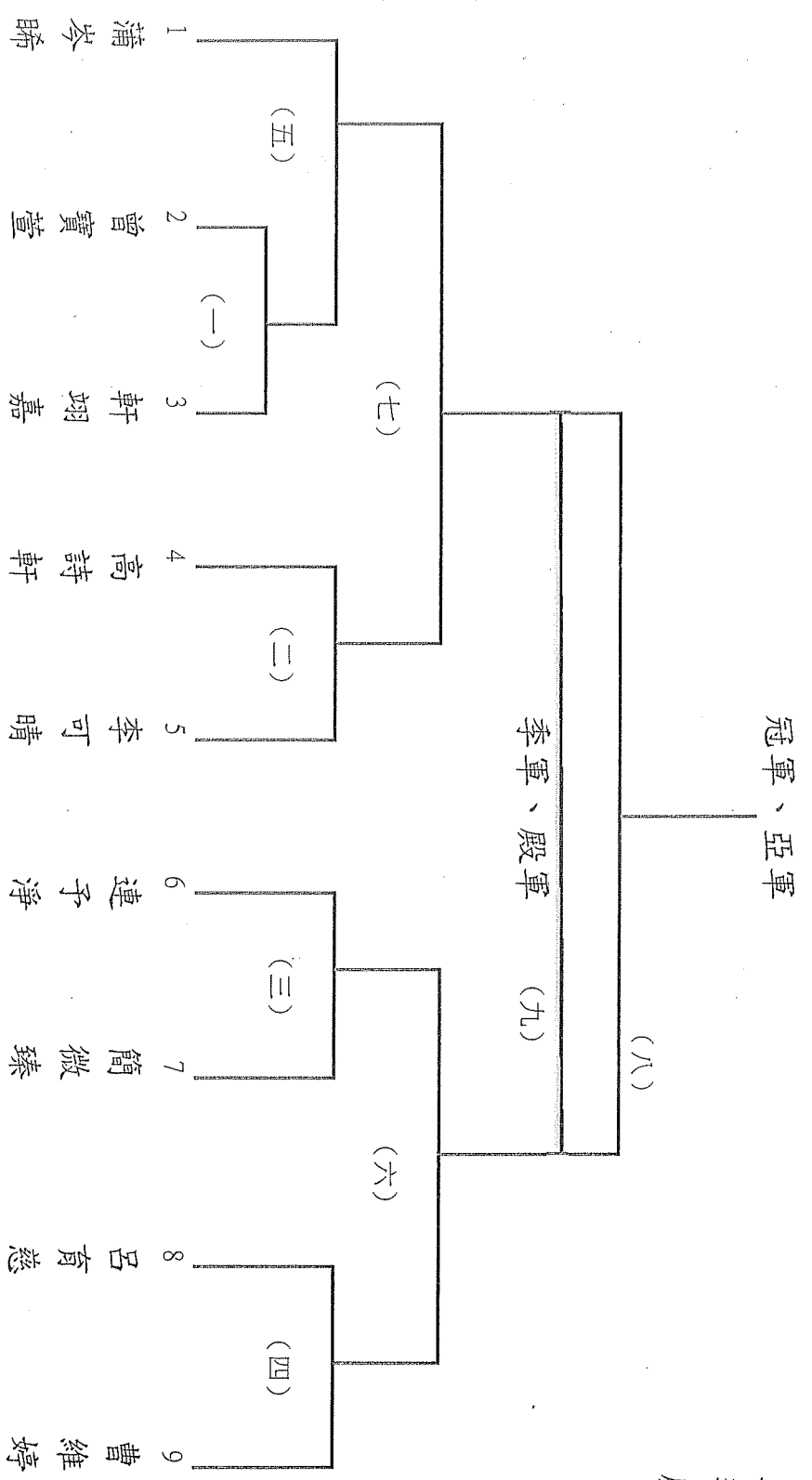

國中一年級男子競技組個人賽 (取8名)

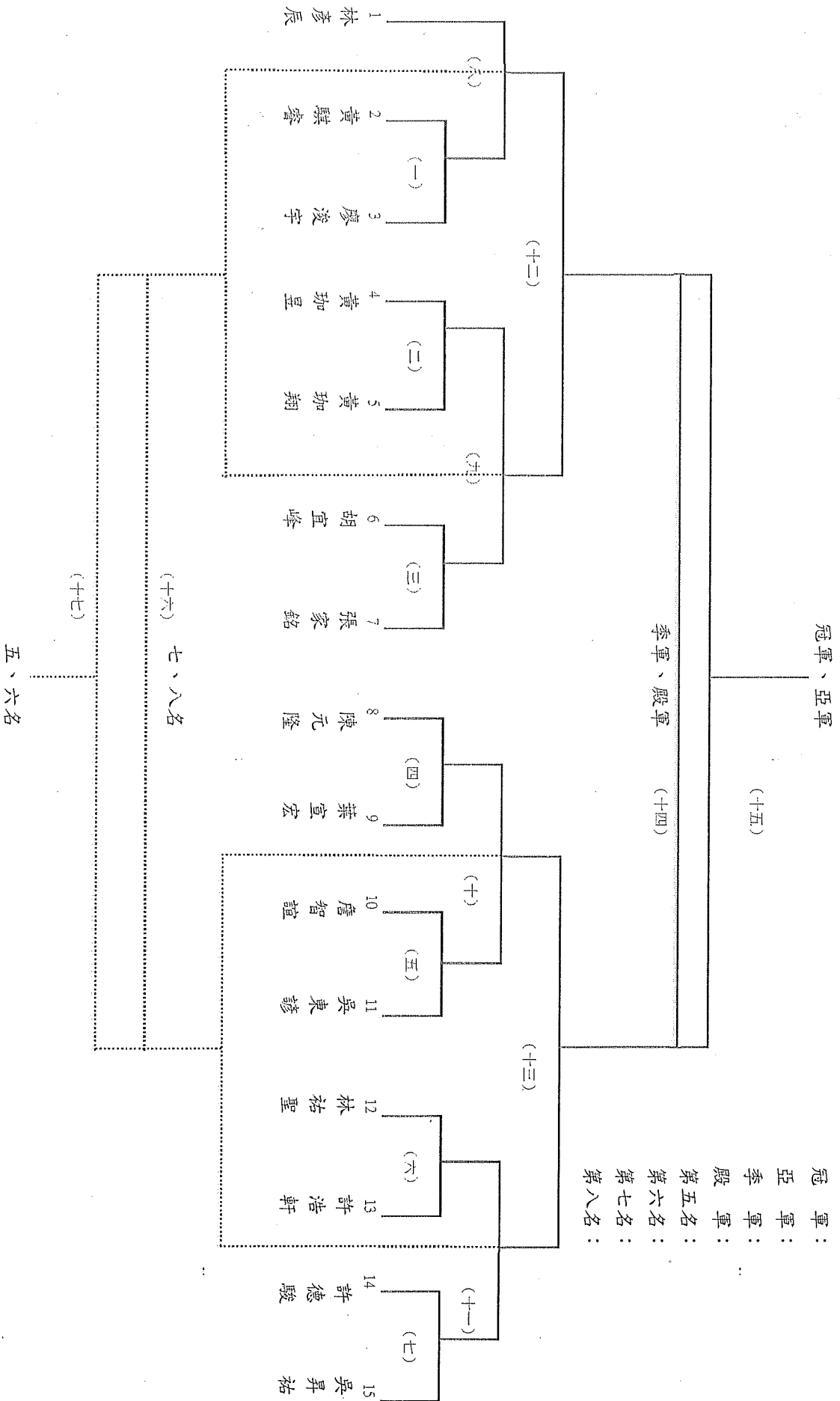

國中二年級男子競技組個人賽 (取8名)

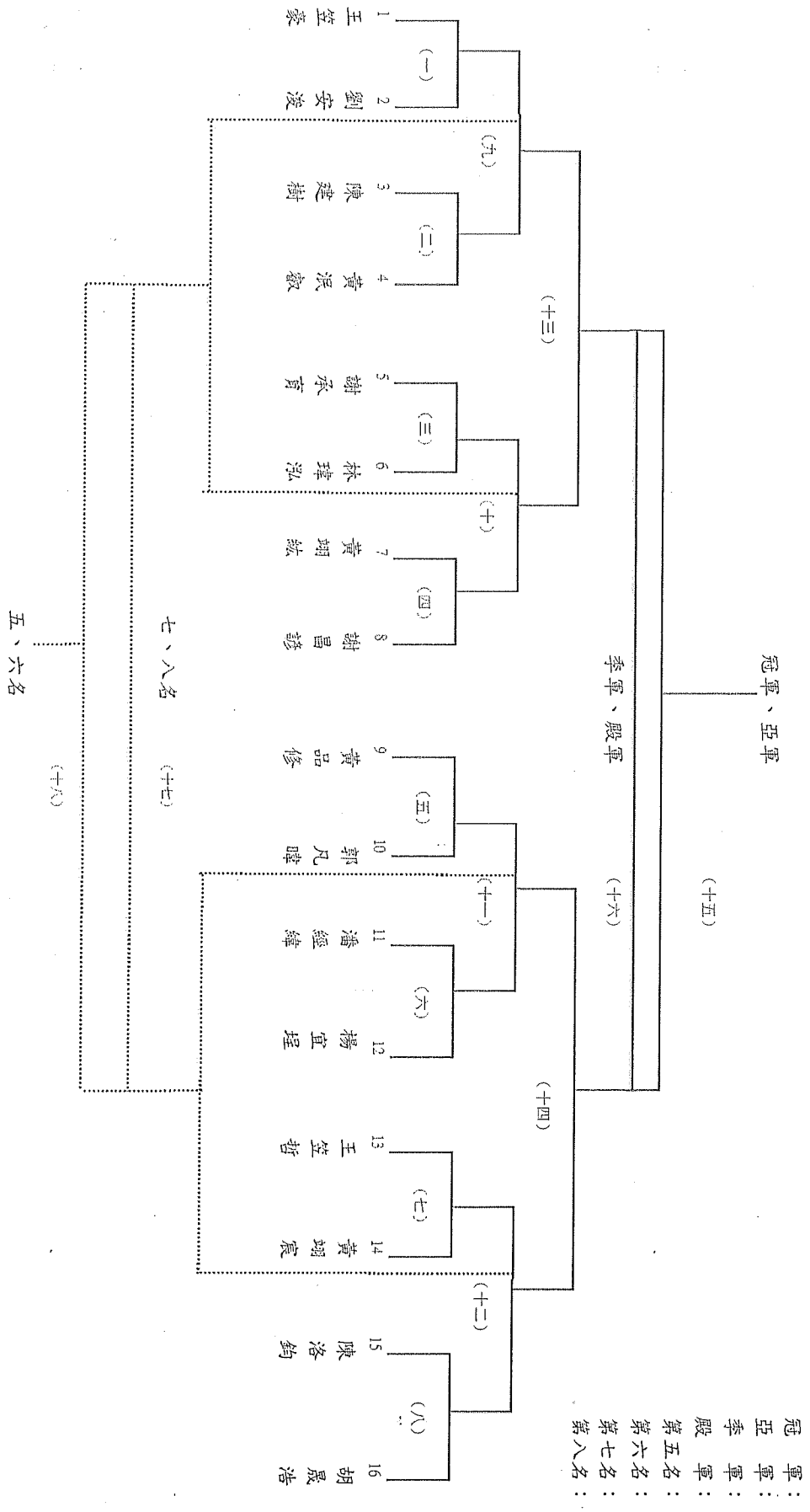

國中三年級男子競技組個人賽 (取4名)

冠軍、亞軍

(三)

季軍、殿軍 (四)

冠軍：
亞軍：
季軍：
殿軍：

(一)

(二)

1

2

3

4

詹崇煜

楊承祐

王宥迪

黃仲麒

國中一年級女子競技組個人賽 (取8名)

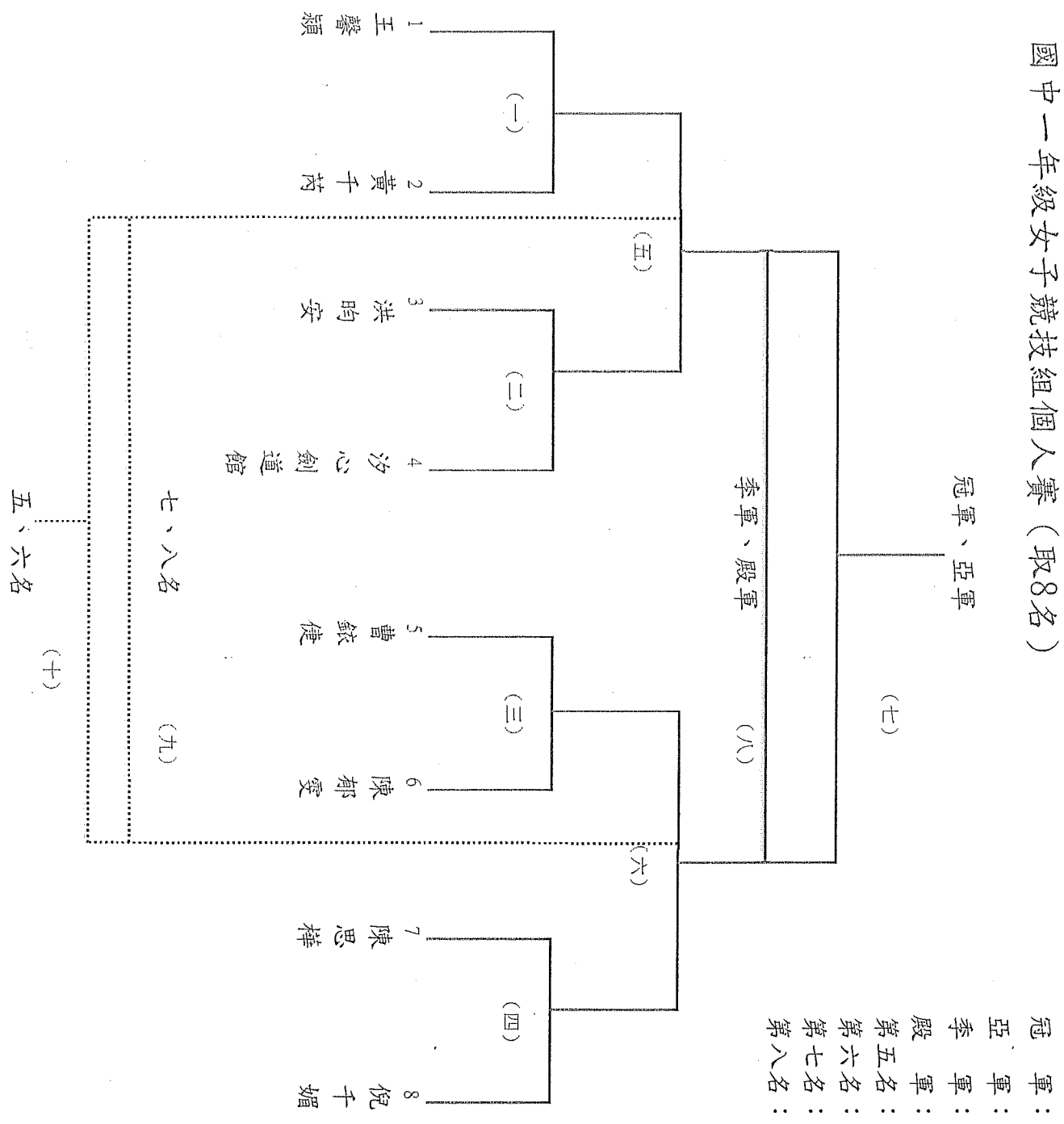

國中二年級女子競技組個人賽 (取8名)

冠軍：
亞軍：
季殿第5名：
季殿第6名：
季殿第7名：
季殿第8名：

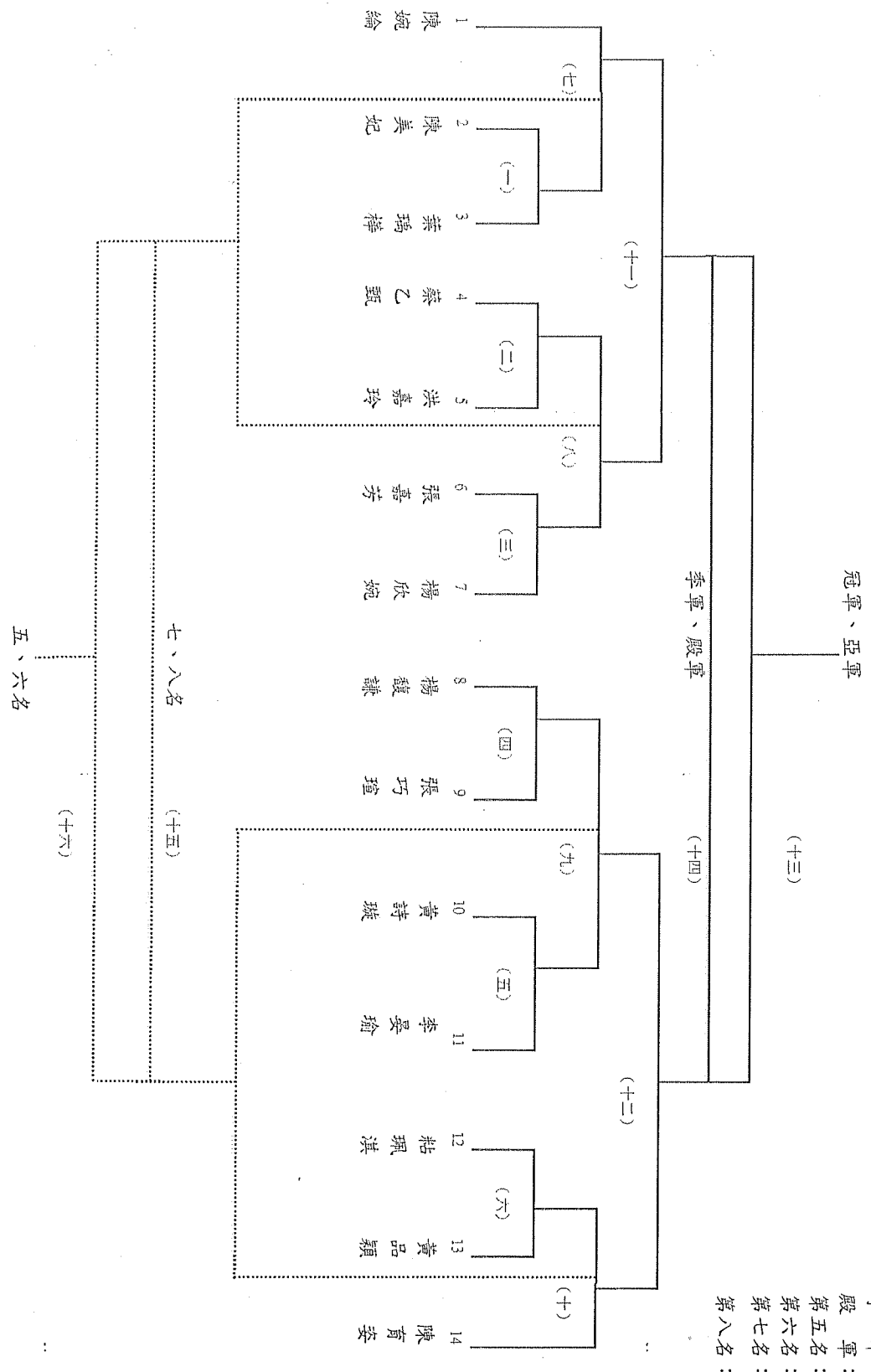

國中三年級女子競技組個人賽 (取4名)

冠軍、亞軍

(三)

季軍、殿軍 (四)

(一)

(二)

1 楊于蒂

2 黃韻玲

3 洪秀琴

4 黃郁炘

冠軍：

亞軍：

季軍：

殿軍：

國中一年級男子基礎動作組個人賽 (取8名)

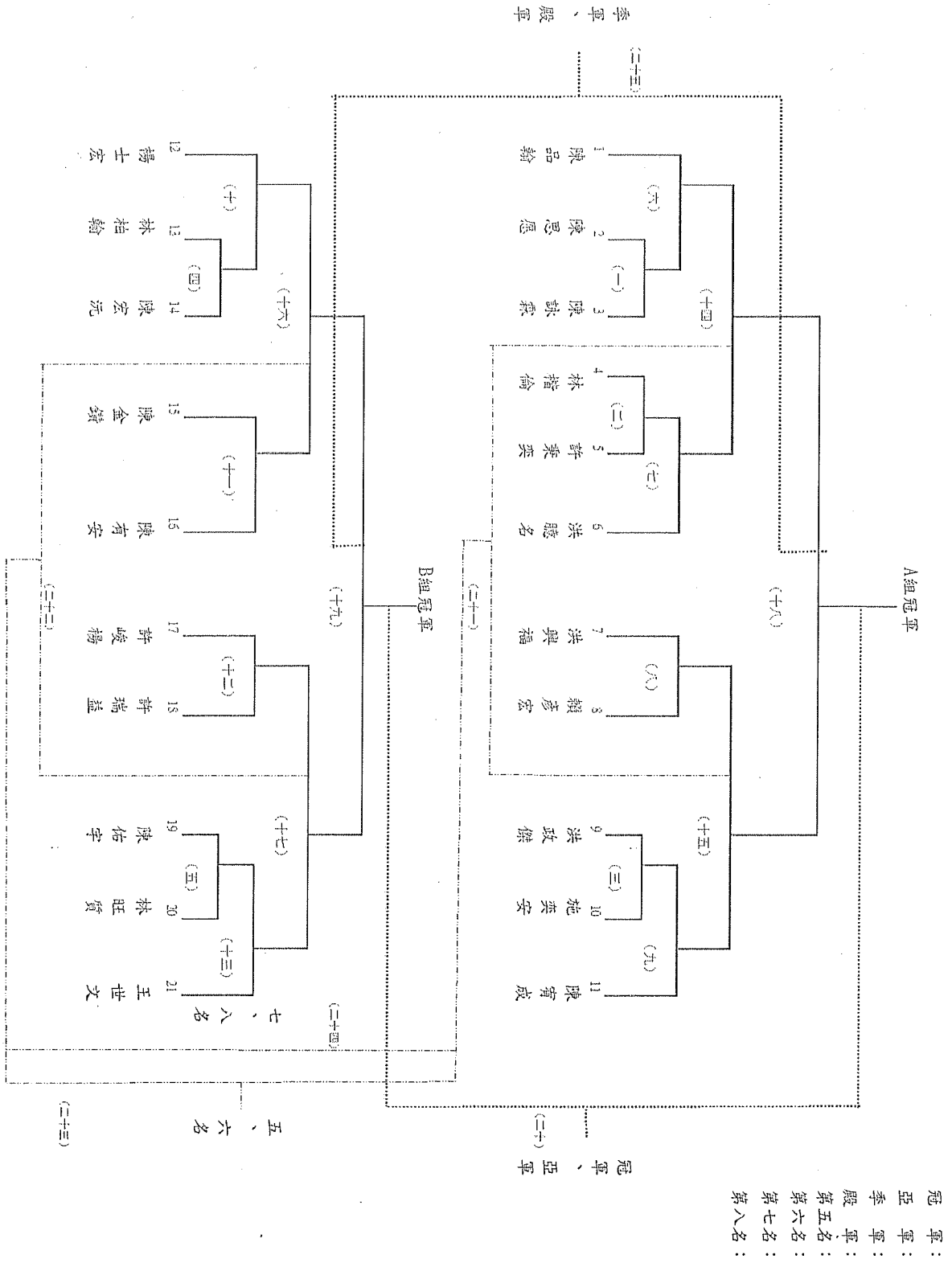

軍：：：：：
 亞：：：：：
 季：：：：：
 殿：：：：：
 軍：：：：：
 五：：：：：
 六：：：：：
 七：：：：：
 八：：：：：

國中二年級男子基礎動作組個人賽 (取6名)

冠軍、亞軍

(六)

季軍、殿軍

(五)

(三)

(四)

(一)

(二)

(七)

1 林哲緯

2 洪煜宸

3 林建凱

4 陳瑞祥

5 陳士宏

6 林志軒

五、六名

- 冠軍：
- 亞軍：
- 季軍：
- 殿軍：
- 第五名：
- 第六名：

國中三年級男子基礎動作組個人賽 (取3名)

吳震偉

(一)

(三)

陳秉豐

(三)

陳首銘

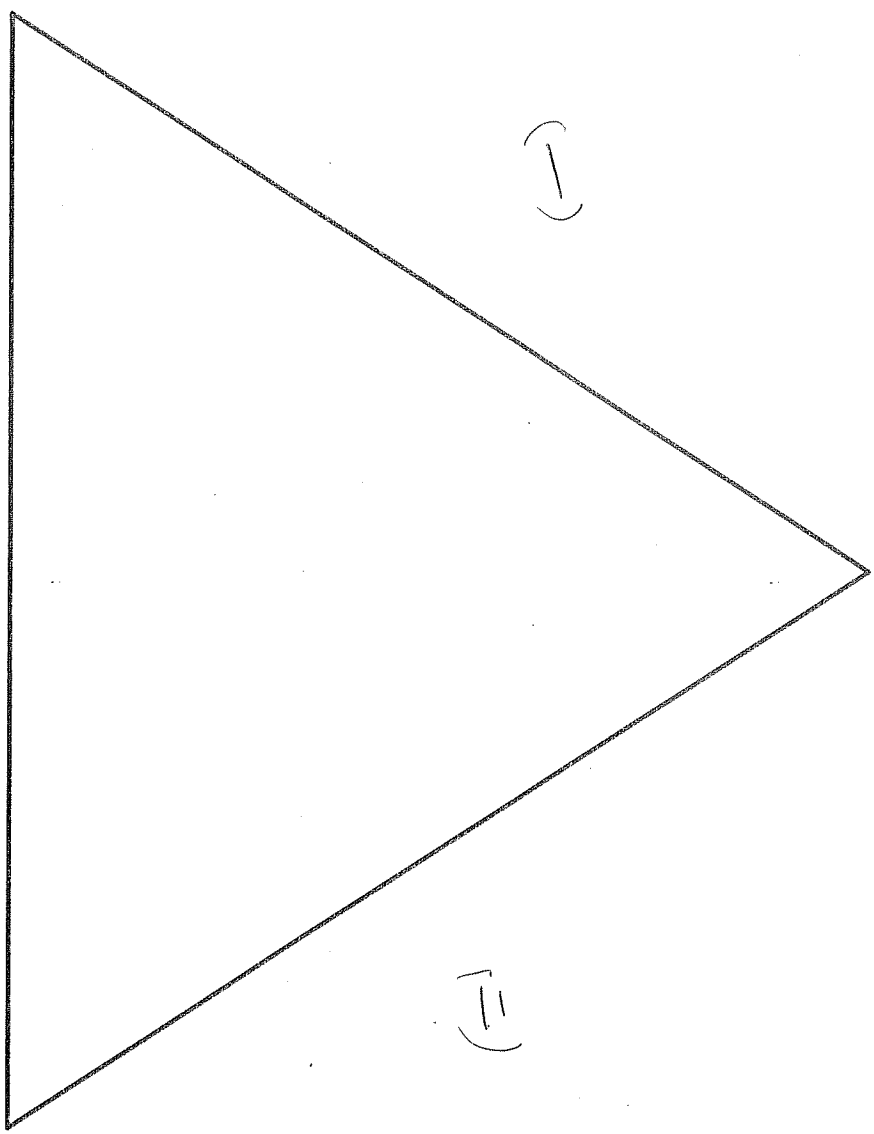

國中一年級女子基礎動作組個人賽 (取8名)

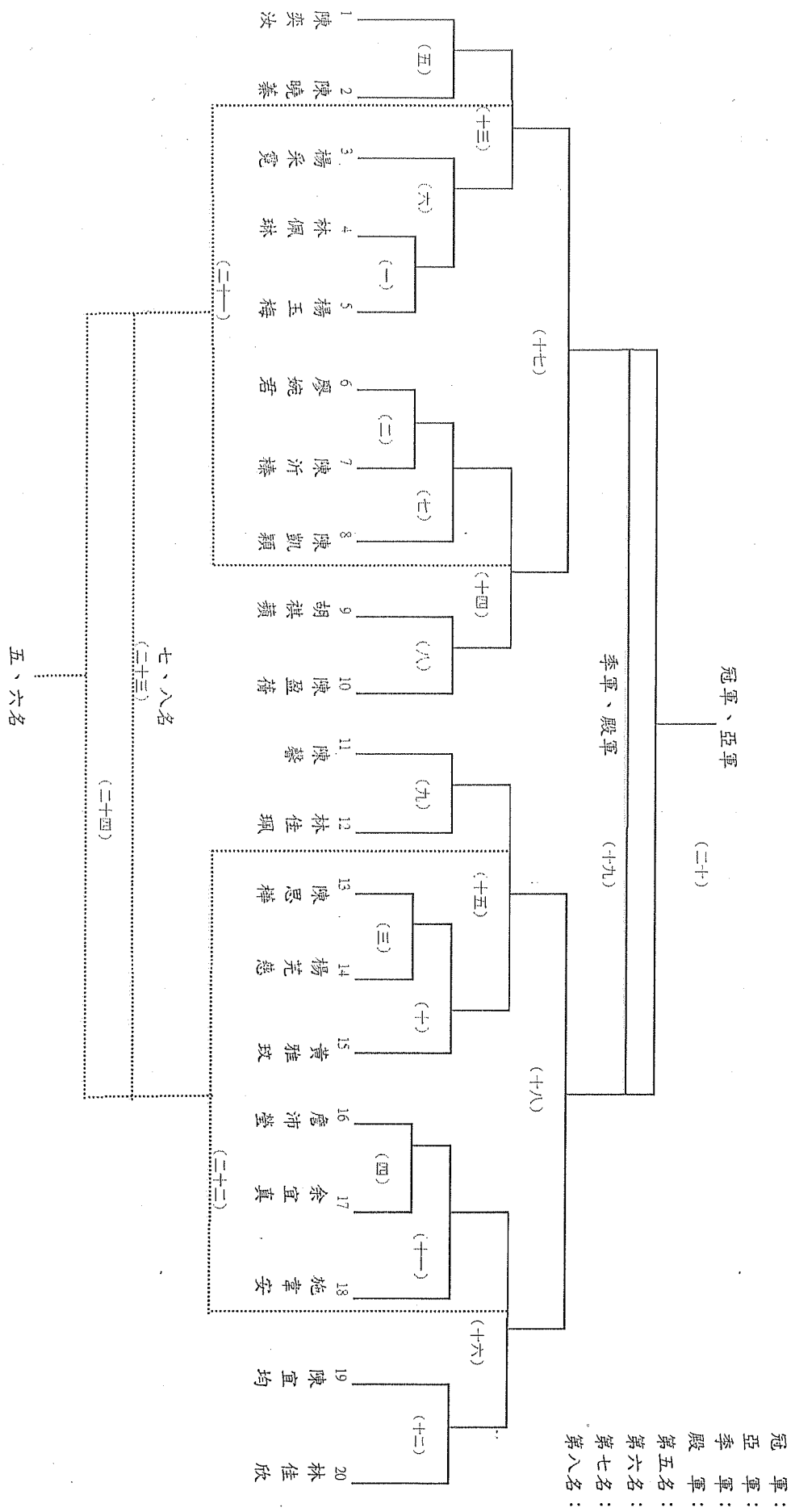

國中二、三年級女子基礎動作組個人賽 (取3名)

林媛琪

林鳳琪

黃薪晏

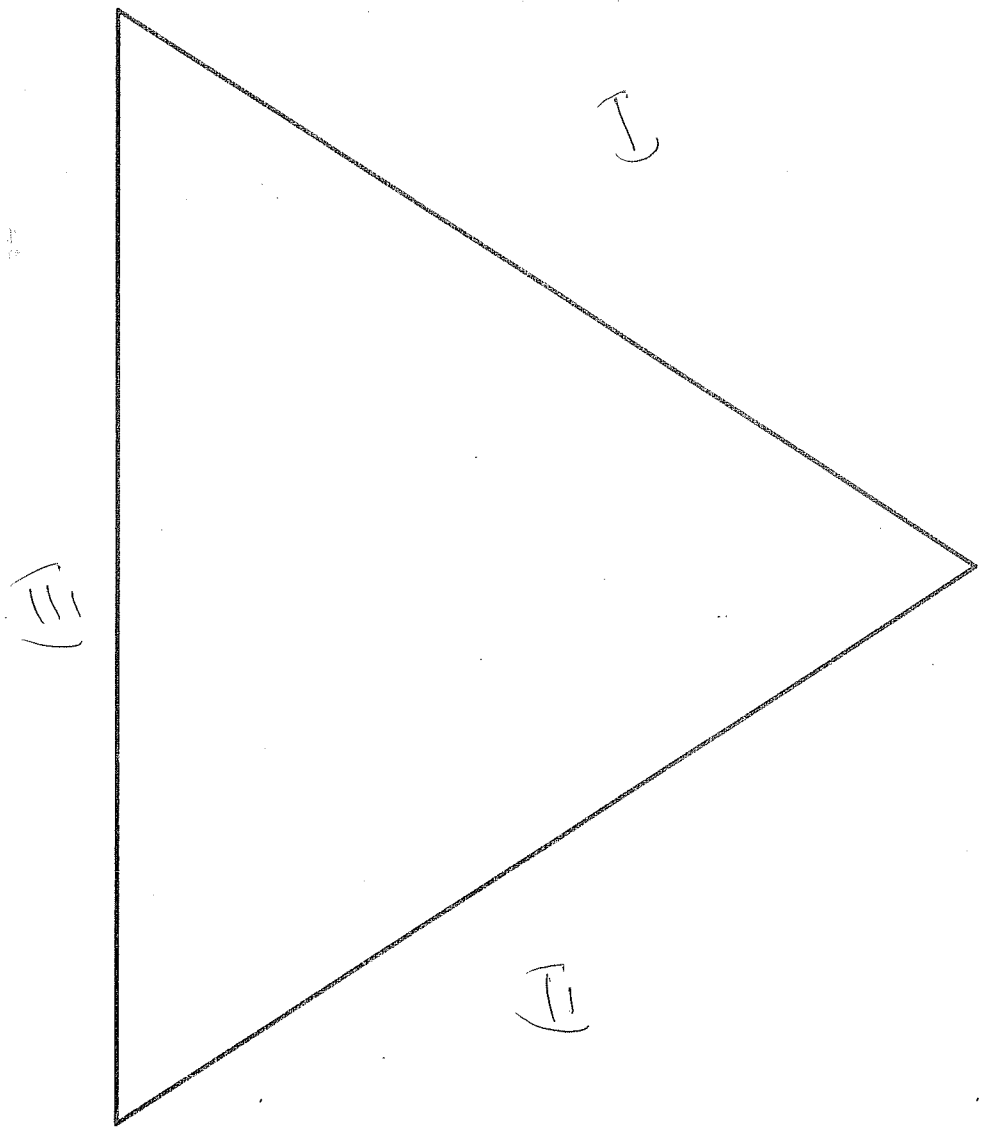

高中男子競技組個人賽 (取8名)

冠軍、亞軍

- 冠軍 :
- 亞軍 :
- 季軍 :
- 殿軍 :
- 第五名 :
- 第六名 :
- 第七名 :
- 第八名 :

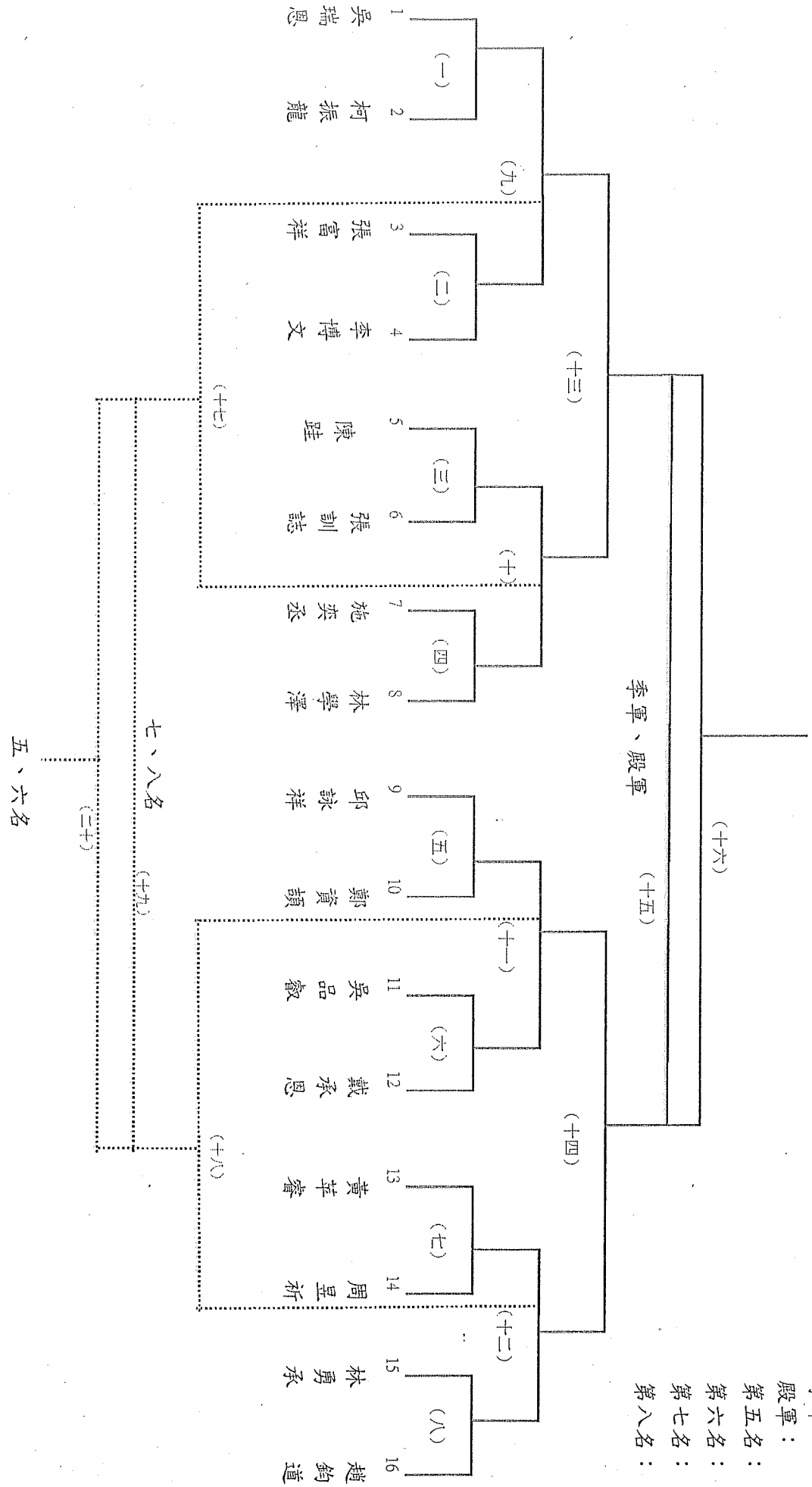

大專男子競技組個人賽 (取3名)

冠軍、亞軍

(六)

冠軍：
亞軍：
季軍：

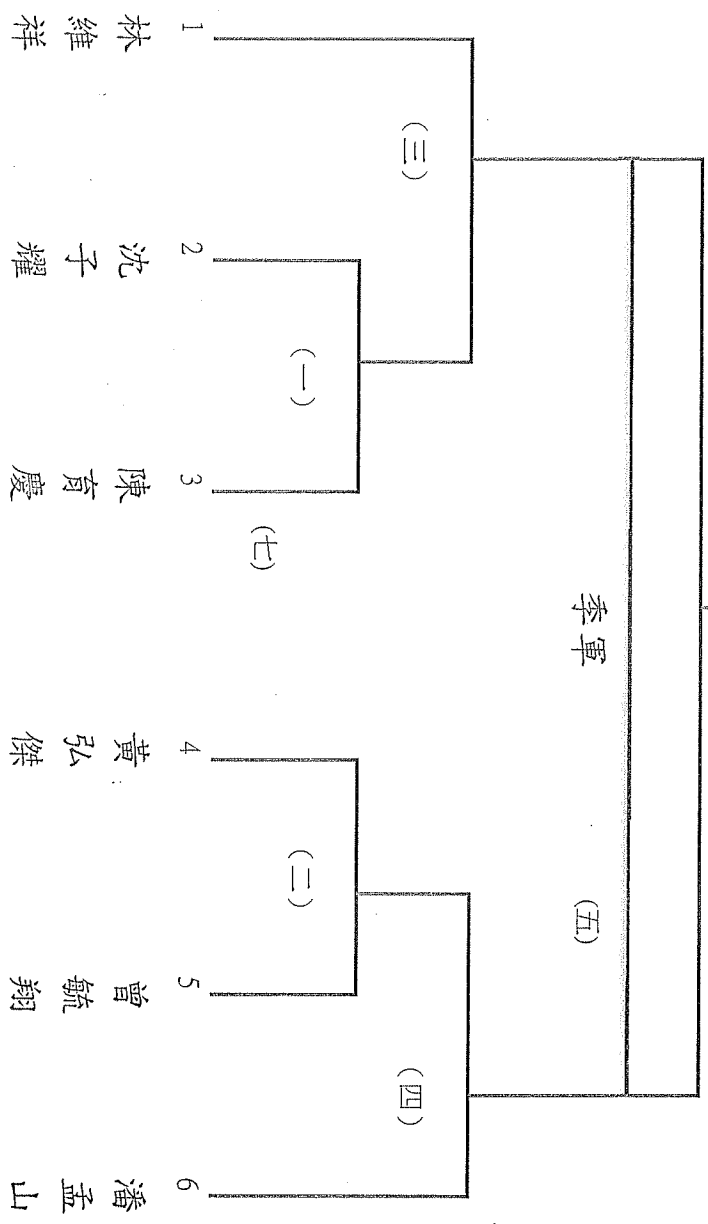

社會、大專、高中女子競技組個人賽 (取3名)

冠軍、亞軍

軍：：
：：
冠亞季

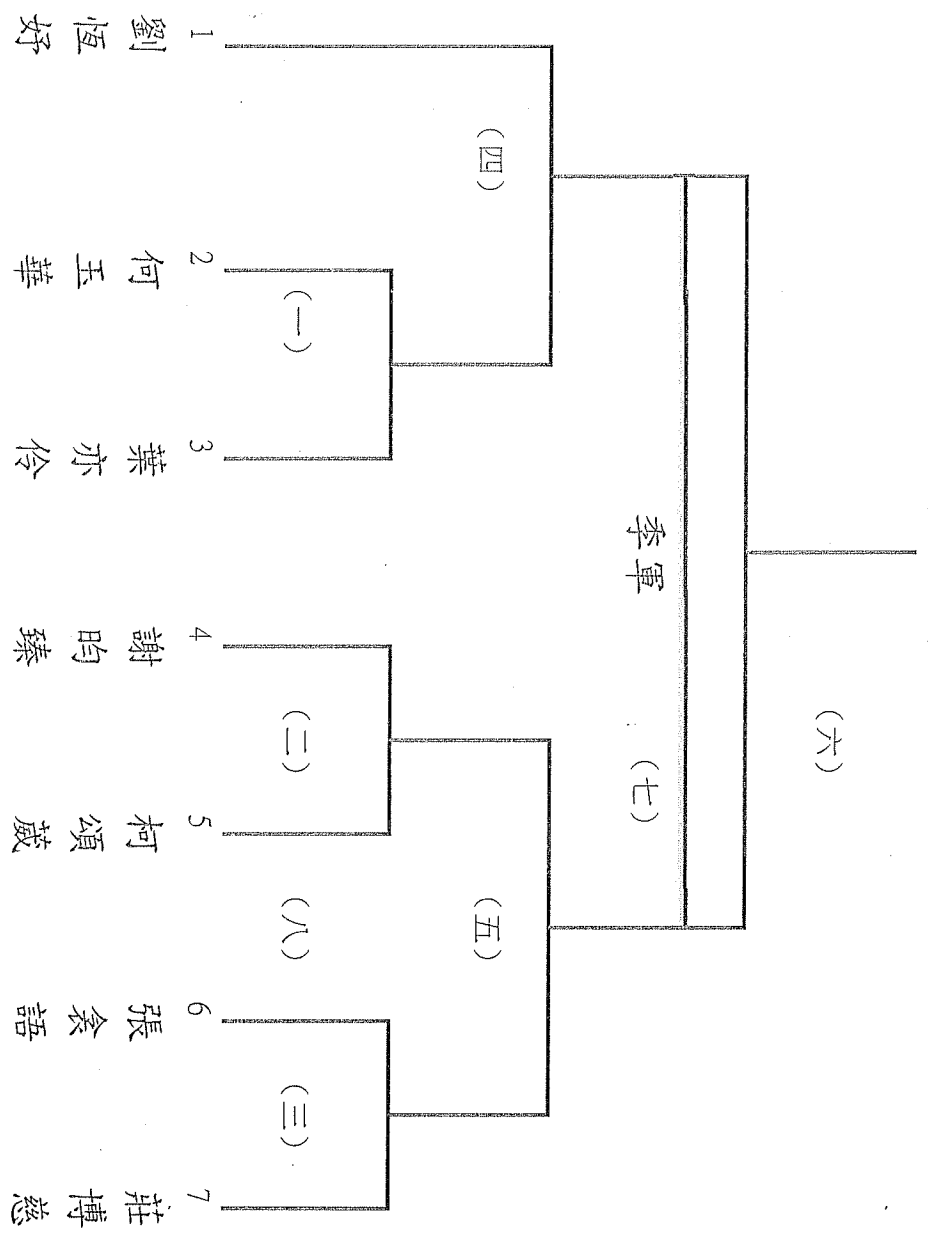

社會男子段外組個人賽 (取3名)

洪軒傑

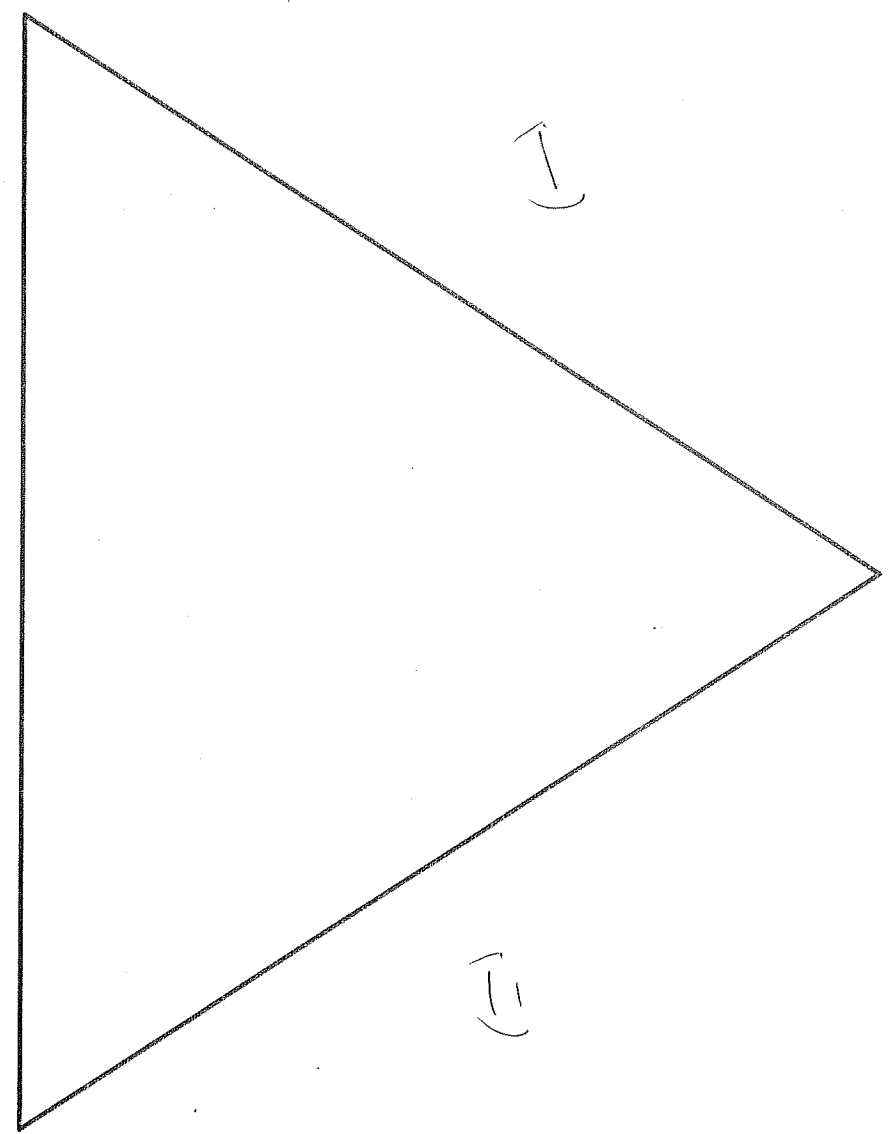

陳世煌

黃英銓

(三)

社會男子初、二段組個人賽 (取5名)

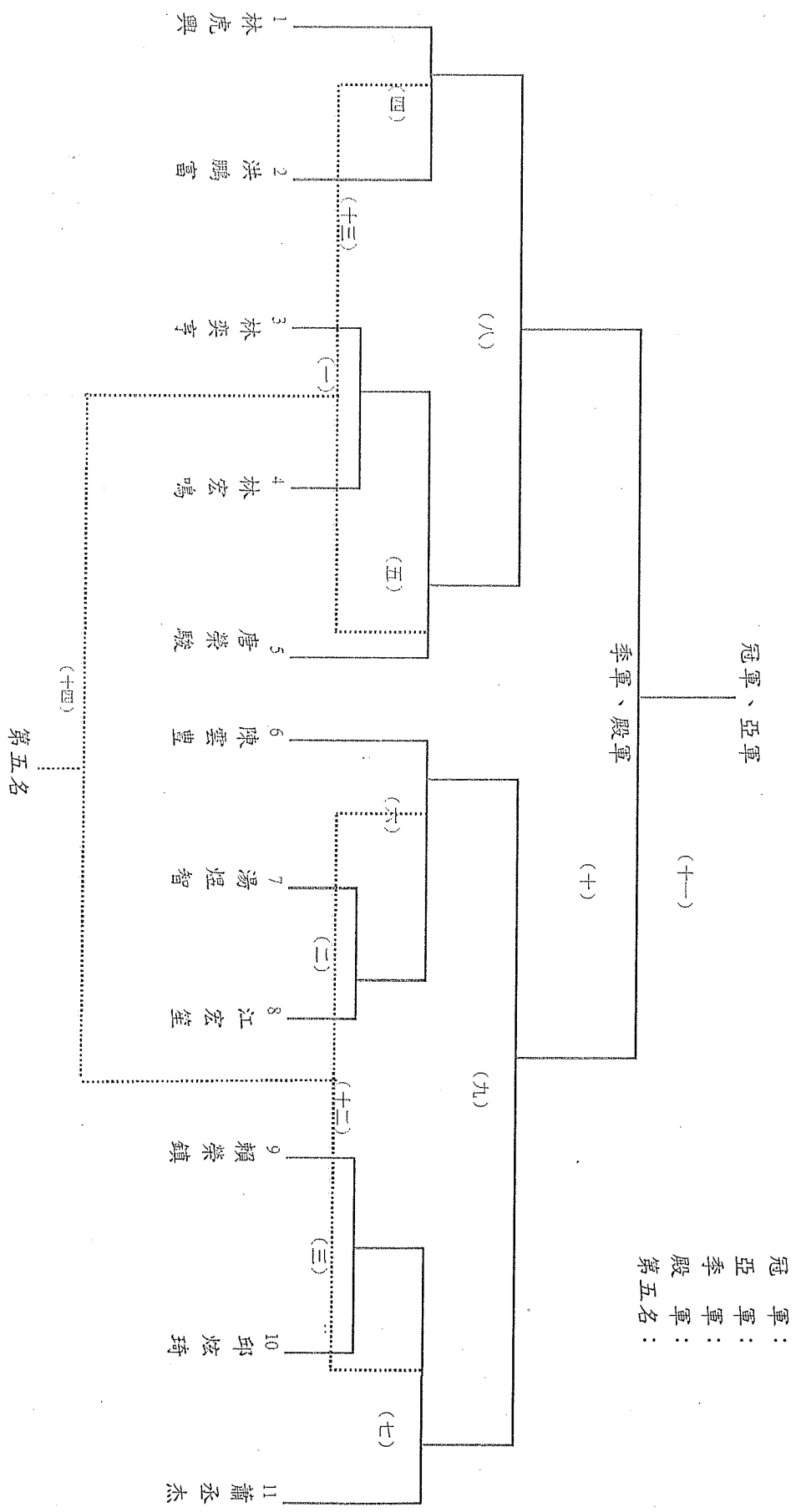

冠軍
亞軍
季軍
殿軍
第五名

社會男子三段以上組個人賽 (取8名)

